

ПАСПОРТ ОБОРУДОВАНИЯ ГАРАНТИЙНЫЙ ТАЛОН

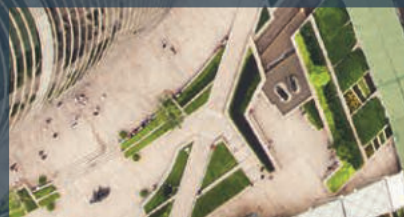















Автоматика для
ворот и шлагбаумы

Системы
контроля доступа

Автоматические
двери

FAAC
Simply automatic.

РИСКИ ПРИ МОНТАЖЕ И ЭКСПЛУАТАЦИИ

	Средства индивидуальной защиты
 Опасность повреждения или получения травмы и повреждений.	
 Опасность поражения электрическим током и получения электротравмы	 Обязательное использование маски или щитка для защиты глаз при сверлении, работе углошлифовального инструмента, включая использования отрезных кругов, а также при проведении сварочных работ
 Опасность получения травмы опорно-двигательного аппарата при переносе тяжестей	 Обязательное использование защитных перчаток
 Опасность получения термических поражений и ожогов	 Обязательное использование защитной обуви
 Опасность получения травм ног при падении тяжелых предметов	 Обязательное использование защитных очков
 Опасность получения травм пальцев и кисти руки при падении тяжелых предметов	
 Опасность колющих, рваных ран и ампутации от острых предметов или электроинструмента	
 Опасность колющих, рваных ран и ампутации от острых предметов или электроинструмента	
 Опасность получения травм от движущих механизмов и предметов	
 Опасность получения травм от использования подъемной техники	
 Искры и повреждения глаз	

МЕРЫ БЕЗОПАСНОСТИ

Нарушение правил монтажа и (или) правил пользования может привести к серьезным травмам. Внимательно прочитайте все инструкции перед началом работы с изделием. Сохраните эти инструкции для пользования в будущем. Производите монтаж и другие работы в строгом порядке, описанном в руководстве пользователя. Всегда выполняйте требования и инструкции в предупреждающих таблицах в начале подразделов. Всегда выполняйте рекомендации по безопасности. К работе с устройствами автоматики допускаются только специалисты по монтажу и (или) обслуживанию. Никогда не модифицируйте компоненты системы автоматизации. Закрывайте рабочее место (даже на время) и не допускайте доступа/прохода посторонних. Страны Евросоюза должны придерживаться законодательства, пересекающегося с положениями директивы 92/57/ЕС о выполнении минимума требований безопасности и гигиены труда на временных или подвижных строительных площадках.

- Не оставайтесь в зоне действия системы и не проходите/не проезжайте через нее во время движения.
- Не используйте систему автоматизации, когда зона движения створки находятся люди, животные или предметы.
- Не позволяйте детям приближаться или играть в зоне действия системы.
- Не пытайтесь помешать движению системы автоматики.
- Не держитесь за створку ворот и не позволяйте тянуть себя створкой.
- Не вставайте на привод и не садитесь на него.
- Не позволяйте использовать эти устройства посторонним и тем, кто не обучен этому.
- Не позволяйте детям или лицам с умственными и физическими особенностями управлять системой, если они не находятся под наблюдением взрослого, который несет ответственность за их безопасность.
- Не используйте систему автоматизации при наличии неисправностей
- Не подвергайте систему автоматизации воздействию агрессивных химических веществ или агрессивных атмосферных агентов; не подвергайте привод воздействию струй воды любого типа или размера.
- Не используйте привод в среде легковоспламеняющихся газов или паров
- Прекратите эксплуатацию при малейших признаках неисправности (повышенный шум в работе, неприятные запахи, дым, искрение) прекратите эксплуатацию и отключите от электропитания

Строго соблюдайте инструкцию по перевозке и погрузочно-разгрузочных работах. Используйте специальную технику в исправном состоянии для избежания повреждений и получения травм. Используйте средства индивидуальной защиты.

Специалист по монтажу несет ответственность по монтажу/ тестированию автоматики и заполнению талона. Специалист по монтажу должен подтвердить или доказать свои технические и профессиональные навыки для осуществления монтажа, проведения тестирования и обслуживания в соответствии с требованиями в данных инструкциях.

Все, что не разрешено инструкцией – запрещено.

E614

Плата управления



Модель	Артикул
E614 плата управления	63001034



ТЕХНИЧЕСКИЕ ХАРАКТЕРИСТИКИ

Модель	E614
Напряжение питания	220-240В ~ 50/60 Гц
Motor max power	150 Вт
Макс. нагрузка аксессуаров	500 мА
Напряжение питания аксессуаров	24В ---
Программирование	Через дисплей и кнопки
Режимы работы (логика)	EP - A - AP - B - BC - C - P
Программируемые функции	Логика, Длительность паузы, Усилие открывания и закрывания, Скорость отрывания и закрывания, длительность работы, Счетчик циклов для техобслуживания, Запрос техобслуживания, Выход индик. лампы, Выход модуля Fail- safe, Выход состояния, Выход светодиодного освещения слагбаума, Выход сигнальной двухцветной лампы, Работа от батареи, Предварительная сигнализация, Стоп, Запрограммированные выходы, Ведущий-Ведомый
Время работы	С возможностью программирования (от 0 до 9,5 мин)
Пауза	С возможностью программирования (от 0 до 9,5 мин)
Регулировка усилия двигателя	С возможностью программирования на 50 уровнях
Speed adjustment	С возможностью программирования на 10 уровнях
Входы	Петля1, Петля2, Открыто, Закрыто, Стоп, Аварийная ситуация, Батарея, BUS 2easy, Питание
Выходы	Сигнальная лампа 24 В, Двигатель, Питание доп.принадлежностей 24 В --- , 4 программируемых выхода
Разъемы	Модуль XF433/868 для декодировки OmniDEC, USB, Сигнальная двухцветная лампа, Светодиодное освещение слагбаума
Предохранители	1 (2,5А) + самовосстанавливающиеся предохранители
Рабочая температура	-40°C ÷ +55°C

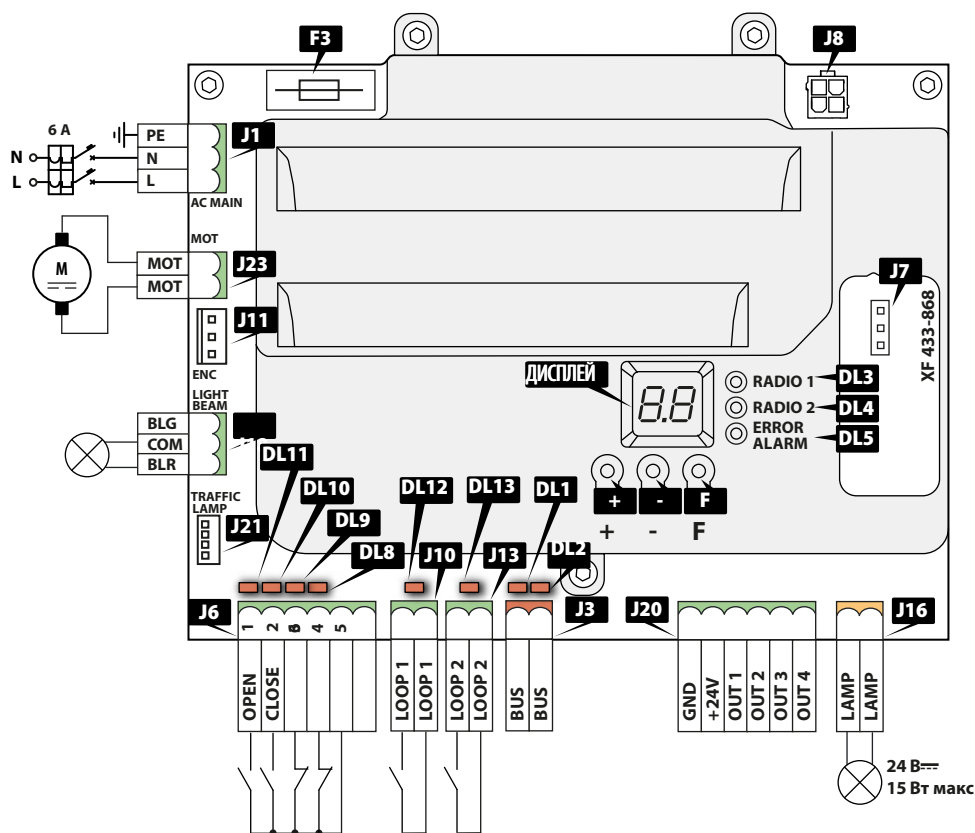

J1	Внешнее питание 220В
J3	Клеммная колодка BUS 2easy
J6	Клеммная колодка аксессуар/ вход
J7	Разъем для модуля радио XF
J8	Разъем для батареи XBAT 24
J10	Клеммная колодка петли LOOP1
J11	Разъем энкодера
J13	Клеммная колодка петли LOOP2
J16	Клеммная колодка для внешней сигнальной лампы
J18	Клеммная колодка подсветки стрелы
J20	Клеммная колодка для выходов
J21	Разъем для интегрированной 2-х цветной лампы
J23	Разъем для привода
F3	Плавкий предохранитель платы (F3 = T2,5A)
DISPLAY	Дисплей для программирования

DL1	Светодиодный сигнал от устройства на активацию BUS 2easy
DL2	Светодиодный диагностический сигнал BUS 2easy "BUS MON"
DL3	Светодиодный сигнал "RADIO1" (OMNIDEC)
DL4	Светодиодный сигнал "RADIO2" (OMNIDEC)
DL5	Светодиодный сигнал ОШИБКА
DL8	Светодиодный сигнал АВАРИЙНОЙ СИТУАЦИИ
DL9	Светодиодный сигнал СТОП/FSW-CL
DL10	Светодиодный сигнал ЗАКРЫТЬ
DL11	Светодиодный сигнал ОТКРЫТЬ
DL12	Светодиодный сигнал СОСТОЯНИЯ LOOP1
DL13	Светодиодный сигнал СОСТОЯНИЯ LOOP2

ЗАПАСНЫЕ ЧАСТИ

Для запроса запасных частей для плат управления, пожалуйста, обратитесь с запросом на e-mail: ru.service@faac.ru. Ремонт и восстановление осуществляется силами сервисных центров FAAC.

НАРАБОТКА НА ОТКАЗ

Наработка на отказ (Mean time between failures, MTBF) платы FAAC составляет 100 000 часов при заявленной производителем условиях эксплуатации.

ВВОД В ЭКСПЛУАТАЦИЮ

ВНИМАНИЕ: работы по подключению, пуско-наладке и обслуживанию должны производиться только квалифицированным персоналом, изучившим документацию на изделие. Все работы проводить согласно инструкции.

ХРАНЕНИЕ, ТРАНСПОРТИРОВКА, УТИЛИЗАЦИЯ

Хранение изделия должно осуществляться в упакованном виде в закрытых сухих помещениях. Нельзя допускать воздействия атмосферных осадков, прямых солнечных лучей. Транспортировка может осуществляться всеми видами крытого наземного транспорта с исключением ударов и перемещений внутри транспортного средства.

Утилизация выполняется в соответствии с нормативными и правовыми актами по переработке и утилизации, действующих в стране потребителя. Изделие не содержит драгоценных металлов и веществ, представляющих опасность для жизни, здоровья людей и окружающей среды.

- Компоненты и материалы, аккумуляторы и электронные компоненты не должны утилизироваться вместе с бытовыми отходами. Они должны быть доставлены в специальные центры утилизации и переработки.

- Гидравлическое масло запрещается сливать в канализацию. Оно должно быть доставлено в специальные центры утилизации и переработки.

МЕРЫ БЕЗОПАСНОСТИ

Нарушение правил монтажа и (или) правил пользования может привести к серьезным травмам. Внимательно прочитайте все инструкции перед началом работы с изделием. Сохраните эти инструкции для пользования в будущем. Производите монтаж и другие работы в строгом порядке, описанном в руководстве пользователя. Всегда исполняйте требования и инструкции в предупреждающих таблицах в начале подразделов. Всегда исполняйте рекомендации по безопасности. К работе с устройствами автоматики допускаются только специалисты по монтажу и (или) обслуживанию. Никогда не модифицируйте компоненты системы автоматизации. Закрывайте рабочее место (даже на время) и не допускайте доступа/прохода посторонних. Страны Евросоюза должны придерживаться законодательства, пересекающегося с положениями директивы 92/57/ЕС о выполнении минимума требований безопасности и гигиены труда на временных или подвижных строительных площадках.

- Не оставайтесь в зоне действия системы и не проходите/не проезжайте через нее во время движения.
- Не используйте систему автоматизации, когда зона движения створки находятся люди, животные или предметы.
- Не позволяйте детям приближаться или играть в зоне действия системы.
- Не пытайтесь помешать движению системы автоматики.
- Не держитесь за створку ворот и не позволяйте тянуть себя створкой.
- Не вставайте на привод и не садитесь на него.
- Не позволяйте использовать эти устройства посторонним и тем, кто не обучен этому.
- Не позволяйте детям или лицам с умственными и физическими особенностями управлять системой, если они не находятся под наблюдением взрослого, который несет ответственность за их безопасность.
- Не используйте систему автоматизации при наличии неисправностей
- Не подвергайте систему автоматизации воздействию агрессивных химических веществ или агрессивных атмосферных агентов; не подвергайте привод воздействию струй воды любого типа или размера.
- Не используйте привод в среде легковоспламеняющихся газов или паров.

1. ОБЩИЕ ДАННЫЕ

1.1 Внимательно ознакомьтесь с условиями гарантии и проследите, чтобы настоящий Гарантийный талон содержал следующие печати и отметки:
- Печать, название и контактную информацию Продавца с отметкой даты продажи и серийного № оборудования (заполняется Продавцом при покупке);
- Печать, название и контактную информацию Монтажной Организации (заполняется сотрудником Монтажной Организации по окончании монтажа);
- При вводе приводов ворот и дверей, блоков управления, дорожных блокираторов и шлагбаумов в эксплуатацию требуйте, чтобы Гарантийный талон был полностью заполнен специалистом авторизованной FAAC Сервисно-монтажной организации, производящей ввод оборудования в эксплуатацию, с указанием даты ввода в эксплуатацию и названия Организации — это является необходимым условием предоставления гарантии для приводов, ворот и дверей, блоков управления, дорожных блокираторов и шлагбаумов.

1.2 Оборудование FAAC, GENIUS, MAGNETIC не указанное выше: аксессуары управления и безопасности, принадлежности для монтажа, программирования и эксплуатации автоматики, запчасти, расходные материалы поставляются без Паспорта. Гарантийные обязательства в отношении этих продуктов исполняются на основании документов, подтверждающих факт приобретения оборудования на территории Российской Федерации, Республики Беларусь, Республики Казахстан.

1.3 Перечень продуктов, поставляемых без Паспорта и используемых совместно с приводами ворот и дверей, блоками управления, дорожными блокираторами и шлагбаумами должен быть внесен в гарантийный талон.

1.4 Гарантийный талон, заполненный без соблюдения указанных выше требований, считается недействительным.

1.5 При покупке тщательно проверьте комплектность поставки и внешний вид оборудования, все претензии к внешнему виду могут быть предъявлены исключительно Продавцу до совершения покупки.

1.6 Храните Гарантийный талон в течение всего гарантийного срока и передайте его вместе с оборудованием новому владельцу в случае отчуждения.

2. СРОКИ ГАРАНТИИ

Внимание! При первых признаках неисправности изделия (повышенный шум, вибрация, потеря мощности, запах гари и т.п.) — его эксплуатация запрещается.

На оборудование FAAC, GENIUS, MAGNETIC предоставляется гарантия на отсутствие в нем производственных дефектов на срок: 36 месяцев с даты продажи или ввода в эксплуатацию, но не более 60 месяцев с даты производства и/или достижения наработки на отказ по количеству циклов. В течение указанного гарантийного срока силами авторизованной Сервисно-монтажной организации (организации, официально уполномоченной представителем FAAC S.p.A в Российской Федерации осуществлять деятельность по монтажу и сервисному обслуживанию оборудования FAAC, GENIUS, MAGNETIC), производившей монтаж и ввод оборудования в эксплуатацию в срок не более 30 рабочих дней будет устранен любой производственный дефект оборудования или проведена бесплатная замена оборудования, в соответствии с действующим законодательством в области защиты прав потребителей. В отдельных случаях владелец оборудования может напрямую обратиться в головной сервисный центр FAAC Москва для выполнения гарантийного ремонта или замены оборудования. Гарантийный срок продлевается на время, которое оборудование находилось в гарантийном ремонте и не могло быть использовано.

Гарантийный срок на замененные детали составляет 6 месяцев. После проведенного ремонта или замены деталей гарантийный срок на изделие в целом не изменяется.

Гарантийный срок составляет 12 месяцев с даты приобретения приводов ворот и дверей, дорожных блокираторов, шлагбаумов, блоков управления, которые корректно смонтированы пользователем указанных продуктов самостоятельно или без привлечения авторизованной Сервисно-монтажной Организации.

Рекомендуемый срок службы составляет 10 лет.

3. НА ЧТО НЕ РАСПРОСТРАНЯЕТСЯ ГАРАНТИЯ

3.1 Гарантия не распространяется на проведение планового технического обслуживания изделия, если оно предусмотрено требованиями технической документации (чистка, регулировка, смазка и т. д.), на светодиодные лампы и лампы накаливания, элементы питания, аккумуляторы, другие сменные и быстроизнашивающиеся детали, имеющие собственный ограниченный срок службы.

3.2 Из гарантии исключаются повреждения, не связанные с заводскими дефектами оборудования и возникшие по причине:

- Ударно-механических, температурных воздействий на оборудование, воздействий агрессивных сред;
- Попадания влаги и инородных тел внутрь изделия;
- Использования изделия не по прямому назначению или не в соответствии с пределами применения, обозначенными производителем;
- Несоблюдения требований руководств (инструкций) по монтажу, эксплуатации, техническому обслуживанию изделия;
- Применения в ремонте неоригинальных запчастей;
- Нестабильности параметров электросети, установленных ГОСТ 13109-97;
- Естественного износа деталей изделия;
- Перегрузок при эксплуатации изделия, повлекших за собой выход из строя деталей и (или) узлов.

3.3 Настоящая гарантия не покрывает затрат на транспортировку оборудования до сервисного центра и обратно. Расходы по транспортировке несет организация, производящая монтаж или владелец оборудования.

3.4 Настоящая гарантия не распространяется на косметические повреждения, включая, помимо прочего, царапины, потертости, вмятины.

3.5 Автоматические ворота и двери, дорожные блокираторы и шлагбаумы являются источником повышенной опасности. Безопасность автоматической системы обеспечивается только при корректном монтаже приводов ворот, дверей, дорожных блокираторов и шлагбаумов, при правильной настройке управляющей электроники, при наличии устройств безопасности: фотозлементы, сигнальные лампы и т.д.

Перечень активируемых (деактивируемых) функций управляющей электроники, номенклатура и количество устройств безопасности определяются исключительно проектировщиком и/или установщиком автоматических ворот, исходя из особенностей эксплуатации автоматики на конкретном объекте и с учетом оценки всех потенциальных рисков нанесения вреда здоровью и имуществу пользователей.

3.6 Настоящая гарантия действительна только на территории Российской Федерации, Республики Беларусь, Республика Казахстан на изделия, купленные на территории этих стран.

4. ЧТО ТРЕБУЕТСЯ ДЛЯ СОХРАНЕНИЯ ГАРАНТИИ

4.1 Ввод в эксплуатацию приводов ворот и дверей, блоков управления, дорожных блокираторов, шлагбаумов должен быть произведен квалифицированным специалистом авторизованной Сервисно-монтажной Организации, уполномоченной на проведение работ по монтажу, с полностью и правильно заполненным настоящим Паспортом.

Это условие крайне важно не только для сохранения гарантии, но и для Вашей безопасности —квалифицированный специалист перед вводом оборудования в эксплуатацию проведет обследование автоматической системы и примет компетентное решение о ее соответствии действующему техническому законодательству, указаниям Производителя, и о возможности ввода изделия в безопасную эксплуатацию в данных условиях.

4.2 Обязательным условием сохранения гарантии для всех типов приводов для ворот и дверей, дорожных блокираторов, шлагбаумов - это проведение планового технического обслуживания согласно инструкций, но не менее чем с частотой 1 раз в 6 месяцев. Плановое техническое обслуживание и/или ремонт должны производиться специалистами авторизованной Сервисно-монтажной Организации, с оформлением соответствующего гарантийного талона; заверенного печатью организации, с фиксацией номера и даты составления.

4.3 При обращении в авторизованную сервисную организацию с гарантийными вопросами должны быть представлены:

- Для приводов ворот и дверей, блоков управления, дорожных блокираторов и шлагбаумов - правильно и полностью заполненный Гарантийный талон, документы, подтверждающие факт приобретения оборудования на территории РФ, РБ и заполненное рекламационное заявление (бланк и образец заявления доступен для скачивания на сайте faac.ru);

- Для аксессуаров управления и безопасности, принадлежностей для программирования и монтажа - документы, подтверждающие факт приобретения оборудования.

4.4 Гарантия может быть аннулирована по причине:

- Наличия следов: самостоятельного вскрытия, внесения изменений в конструкцию изделия, попыток самостоятельного ремонта изделия;

- Использования для ремонта изделия не оригинальных запчастей;

- Утраты документов, подтверждающих факт приобретения оборудования на территории Российской Федерации, Республики Беларусь, Республика Казахстан;

- Отсутствия, повреждения, изменения серийного номера на изделии и в гарантийном талоне, а также при их несоответствии;

- Передачи в сервис оборудования в разобранном виде или отдельным узлом (цилиндр, станция, мотор-редуктор и т.д.), исключение составляет передача в ремонт отдельно платы управления.

5. ГДЕ НАЙТИ БЛИЖАЙШУЮ СЕРВИСНУЮ ОРГАНИЗАЦИЮ

Для безопасной эксплуатации и сохранения гарантии заключите Договор на сервисное обслуживание оборудования с авторизованной сервисной организацией!

Адрес и телефон ближайшей авторизованной сервисной организации по оборудованию и сервисных центров FAAC можно узнать на сайте www.faac.ru или отправив запрос по электронной почте: ru.service@faac.ru. Обращаем также внимание Покупателя на то, что в соответствии с федеральными и местными законодательными нормами, в некоторых случаях Покупатель обязан согласовать монтаж купленного изделия (например, шлагбаума) с эксплуатирующей организацией (или) дорожной инспекцией и т.д. Проконсультируйтесь по этому вопросу в компетентных органах исполнительной власти.

Товар получен без видимых повреждений, в исправном состоянии и полной комплектности. Проверен в моем присутствии, претензий по качеству товара не имею с условиями гарантийного обслуживания ознакомлен и согласен.

Подпись покупателя _____ (Расшифровка подписи) _____ Дата _____

КОНТАКТЫ

6. КОНТАКТЫ

Все права на торговые марки FAAC, GENiUS принадлежит FAAC S.p.A.:

Via Calari 10 - 40069 Zola Predosa (BO), Тел.: +39 051 61724, itinfo@faacgroup.com

Все права на торговую марку Magnetic, Flowmotion принадлежит MAGNETIC AUTOCONTROL GMBH:

Grienmatt 20, D-79650 Schopfheim Germany, Тел: +49 7622 695-5, info@ac-magnetic.com

ООО «ФААК Раша» - Официальное представительство компании FAAC GROUP в России:

111141, г. Москва, 3-й проезд Перова Поля, д. 8, стр. 1, тел.: +7 495 646 87 40, info@faac.ru

Модель (комплект) _____

Серийный номер 1 _____

Серийный номер 2 _____

Привод распашных ворот
Дорожный блокиратор (боллард)

Привод откатных ворот
Шлагбаум

Привод гаражных / промышленных ворот
Привод автоматических дверей

Блок управления

Сведения о Покупателе и месте установки

Сведения о Продавце

(Ф.И.О. Покупателя, название компании)

(Название компании, ИНН)

(Адрес места установки)

(Адрес организации)

(Контактный телефон)

(Контактный телефон)

М.П.

М.П.

Сведения о Сервисно-монтажной организации, производившей монтаж оборудования и осуществляющей его обслуживание

(Название компании, ИНН)

(Адрес организации)

М.П.

(Контактный телефон)

Сведения о дополнительной комплектации автоматической системы

(в перечне указываются устройства управления, безопасности, а также дополнительные аксессуары к оборудованию)

№1 _____ Кол-во _____ Серийный номер _____

№2 _____ Кол-во _____ Серийный номер _____

№3 _____ Кол-во _____ Серийный номер _____

№4 _____ Кол-во _____ Серийный номер _____

№5 _____ Кол-во _____ Серийный номер _____

Учет технического обслуживания и ремонтов

(в перечне приводятся сведения о выполненных аварийных и гарантийных ремонтах, дополнительном плановом обслуживании)

№1 Наименование организации _____

Ф.И.О. Исполнителя _____ Дата _____ М.П.

№2 Наименование организации _____

Ф.И.О. Исполнителя _____ Дата _____ М.П.

№3 Наименование организации _____

Ф.И.О. Исполнителя _____ Дата _____ М.П.

№4 Наименование организации _____

Ф.И.О. Исполнителя _____ Дата _____ М.П.

№5 Наименование организации _____

Ф.И.О. Исполнителя _____ Дата _____ М.П.

№6 Наименование организации _____

Ф.И.О. Исполнителя _____ Дата _____ М.П.